

**xiaomi**

Xiaomi Portable Electric Air Compressor 1S

Uživatelská příručka



Před použitím si pečlivě přečtěte tuto příručku a uschovejte ji pro budoucí použití.

## VAROVÁNÍ

### **Obecná bezpečnostní upozornění pro elektrické nástroje**

**Přečtěte si všechna bezpečnostní varování, pokyny, ilustrace a specifikace dodávané s tímto elektrickým nářadím.** Nedodržení všech níže uvedených pokynů může mít za následek úraz elektrickým proudem, požár a/nebo vážné zranění.

**Uschovejte všechna varování a pokyny pro budoucí použití.** Pojem „elektrické nářadí“ ve varováních se vztahuje na vaše elektrické nářadí napájené ze sítě (s napájecím kabelem) nebo nářadí napájené bateriemi (bez napájecího kabelu).

#### **1) Bezpečnost pracovního prostoru**

- a) **Udržujte pracovní prostor čistý a dobře osvětlený.** Nepořádek nebo tmavé prostory vedou k nehodám.
- b) **Nepracujte s elektrickým nářadím ve výbušném prostředí, například v přítomnosti hořlavých kapalin, plynů nebo prachu.** Elektrické nářadí vytváří jiskry, které mohou zapálit prach nebo výpary.
- c) Při práci s elektrickým nářadím držte děti a přihlízející mimo dosah. Rozptylování může způsobit ztrátu kontroly.

#### **2) Elektrická bezpečnost**

- a) **Zástrčka elektrického nářadí musí odpovídat zásuvce. Nikdy zástrčku žádným způsobem neupravujte. S uzemněným elektrickým nářadím nepoužívejte žádné adaptérové zástrčky.** Neupravené zástrčky a odpovídající zásuvky sníží riziko úrazu elektrickým proudem.
- b) **Vyvarujte se tělesného kontaktu s uzemněnými povrchy, jako jsou potrubí, radiátory, sporáky a chladničky.** Pokud je vaše tělo uzemněno, existuje zvýšené riziko úrazu elektrickým proudem.
- c) **Nevystavujte elektrické nářadí dešti nebo moku.** Voda vnikající do elektrického nářadí zvyšuje riziko úrazu elektrickým proudem.
- d) **Nezneužívejte kabel. Nikdy nepoužívejte kabel k přenášení, tahání nebo odpojování elektrického nářadí. Udržujte kabel mimo dosah tepla, oleje, ostrých hran nebo pohyblivých částí.** Poškozené nebo zamotané kabely zvyšují riziko úrazu elektrickým proudem.
- e) **Při práci s elektrickým nářadím venku používejte prodlužovací kabel vhodný pro venkovní použití.** Použití kabelu vhodného pro venkovní použití snižuje riziko úrazu elektrickým proudem.
- f) **Pokud je provoz elektrického nářadí ve vlhkém prostředí nevyhnutelný, použijte zdroj chráněný proudovým chráničem (RCD).** Použití RCD snižuje riziko úrazu elektrickým proudem.

#### **3) Osobní bezpečnost**

- a) **Bud'te pozorní, sledujte, co děláte, a při práci s elektrickým nářadím používejte zdravý rozum. Nepoužívejte elektrické nářadí, jste-li unavení nebo pod vlivem drog, alkoholu nebo léků.** Chvilka nepozornosti při práci s elektrickým nářadím může způsobit vážné zranění.

- b) **Používejte osobní ochranné prostředky. Vždy používejte ochranu očí.** Ochranné prostředky, jako je protiprachová maska, protiskluzová bezpečnostní obuv, ochranná přilba nebo ochrana sluchu používané ve vhodných podmínkách, omezí zranění osob.
- c) **Zabraňte neúmyslnému spuštění. Před připojením ke zdroji napájení a/ nebo akumulátoru, zvednutím nebo přenášením nářadí se ujistěte, že je vypínač ve vypnuté poloze.** Přenášení elektrického nářadí s prstem na spínači nebo zapojení elektrického nářadí se zapnutým spínačem do elektřiny může vést k úrazům.
- d) **Před zapnutím elektrického nářadí vyjměte seřizovací klíč nebo klíč.** Klíč ponechaný připevněný k rotující části elektrického nářadí může způsobit zranění.
- e) **Nenatahujte se. Vždy udržujte správný postoj a rovnováhu.** To umožňuje lepší kontrolu nad elektrickým nářadím i v neočekávaných situacích.
- f) **Správně se oblečte. Nenoste volné oblečení nebo šperky. Udržujte své vlasy a oděv mimo pohyblivé části.** Volné oblečení, šperky nebo dlouhé vlasy mohou být zachyceny pohyblivými částmi.
- g) **Pokud jsou k dispozici zařízení pro připojení zařízení k odsávání a sběru prachu, ujistěte se, že jsou připojena a správně používána.** Použití sběrače prachu může snížit nebezpečí související s prachem.
- h) **Nedovoďte, aby vám znalost získaná častým používáním nářadí umožnila se uspokojit a ignorovat zásady bezpečnosti nářadí.** Neopatrné jednání může způsobit vážné zranění během zlomku sekundy.
- 4) Používání elektrického nářadí a péče o něj**
- a) **Netlačte na elektrické nářadí násilím. Používejte elektrické nářadí vhodné pro vaši situaci.** Správné elektrické nářadí zvládne práci lépe a bezpečněji při rychlosti, pro kterou bylo navrženo.
- b) **Nepoužívejte elektrické nářadí, pokud jej nelze zapnout a vypnout vypínačem.** Jakékoli elektrické nářadí, které nelze ovládat vypínačem, je nebezpečné a musí být opraveno.
- c) **Před seřizováním, výměnou příslušenství nebo před uložením elektrického nářadí vytáhněte zástrčku ze zásuvky a/nebo vyjměte z nářadí akumulátor, je-li odnímatelný.** Taková preventivní bezpečnostní opatření snižují riziko náhodného spuštění elektrického nářadí.
- d) **Nepoužívané elektrické nářadí uchovávejte mimo dosah dětí a nedovoďte osobám, které nejsou obeznámeny s elektrickým nářadím nebo s těmito pokyny, aby s elektrickým nářadím pracovaly.** Elektrické nářadí je v rukou neškolených uživatelů nebezpečné.
- e) **Údržba elektrického nářadí a příslušenství. Zkontrolujte, zda nejsou pohyblivé části vychýleny nebo zablokovány, zda nejsou některé části**

- zlomené nebo zda nedošlo k jinému stavu, který by mohl ovlivnit provoz elektrického nářadí. Je-li poškozeno, nechte elektrické nářadí před použitím opravit. Mnoho nehod je způsobeno špatně udržovaným elektrickým nářadím.
- f) **Řezné nástroje udržujte ostré a čisté.** Řádně udržované řezné nástroje s ostrými řeznými hranami se méně zasekávají a snáze se ovládají.
- g) **Používejte elektrické nářadí, příslušenství a bity na nářadí atd. v souladu s těmito pokyny, s ohledem na pracovní podmínky a práci, kterou budete provádět.** Použití elektrického nářadí k jiným než určeným činnostem může vést k nebezpečné situaci.
- h) **Udržujte rukojeti a úchopné plochy suché, čisté a bez oleje a mastnoty.** Kluzké rukojeti a úchopové plochy neumožňují bezpečnou manipulaci a ovládání nástroje v neočekávaných situacích.
- 5) Použití a péče o akumulátorové nářadí**
- a) **Nabíjejte pouze nabíječkou specifikovanou výrobcem.** Nabíječka, která je vhodná pro jeden typ baterie, může při použití s jinou baterií způsobit nebezpečí požáru.
- b) **Používejte elektrické nářadí pouze se speciálně určenými akumulátory.** Použití jiných baterií může způsobit zranění a požár.
- c) **Pokud baterii nepoužíváte, uchovávejte ji mimo dosah kovových předmětů, jako jsou kancelářské sponky, mince, klíče, hřebíky, šrouby nebo jiné malé kovové předměty, které mohou způsobit spojení mezi kontakty.** Zkratování svorek baterie může způsobit popáleniny nebo požár.
- d) **Za nevhodných podmínek může z baterie unikat kapalina; vyhněte se kontaktu s ní. Pokud náhodně dojde ke kontaktu, opláchněte zasažené místo vodou. Pokud se kapalina dostane do očí, vyhledejte také lékařskou pomoc.** Kapalina vytékající z baterie může způsobit podráždění nebo popáleniny.
- e) **Nepoužívejte baterii nebo nářadí, které je poškozené nebo upravené.** Poškozené nebo upravené baterie mohou vykazovat nepředvídatelné chování vedoucí k požáru, výbuchu nebo riziku zranění.
- f) **Nevystavujte baterii nebo nářadí ohni nebo nadměrné teplotě.** Vystavení ohni nebo teplotě nad 130 °C může způsobit výbuch.
- g) **Dodržujte všechny pokyny pro nabíjení a nenabíjejte akumulátor ani nářadí mimo teplotní rozsah uvedený v pokynech.** Nesprávné nabíjení nebo nabíjení při teplotách mimo stanovený rozsah může poškodit baterii a zvýšit riziko požáru.

## **6) Servis**

- a) **Nechte své elektrické nářadí opravit kvalifikovanou osobou, která bude používat pouze identické náhradní díly.** Zajistíte tak zachování bezpečnosti elektrického nářadí.
- b) **Poškozené akumulátory nikdy neopravujte.** Servis bateriových sad by měl provádět pouze výrobce nebo autorizovaní poskytovatelé servisu.

## Opatření

---

- Vzduchový kompresor by měly obsluhovat pouze osoby starší 16 let věku. Při používání vzduchového kompresoru udržujte děti v bezpečné vzdálenosti.
- Vzduchový kompresor má vestavěnou lithiovou baterii a nikdy by neměl být vystaven ohni nebo nesprávně likvidován. Nevystavujte baterii vzduchového kompresoru prostředí s vysokou teplotou, například ji nenechávejte v autě na přímém slunci. Pokud je lithiová baterie vystavena extrémnímu teplu, nárazu nebo vodě, hrozí nebezpečí požáru, samovznícení a dokonce i výbuchu.
- Vzduchový kompresor by neměl být skladován při teplotách pod  $-10^{\circ}\text{C}$  nebo nad  $45^{\circ}\text{C}$ . Vystavení extrémnímu teplu nebo chladu zkrátí životnost vzduchového kompresoru a poškodí vestavěnou baterii.
- Pokud vzduchový kompresor delší dobu nepoužíváte, může dojít k poškození baterie. Vzduchový kompresor se doporučuje nabíjet alespoň jednou za tři měsíce.
- Vzduchový kompresor používá vestavěný stejnosměrný motor, který může při provozu produkovat elektrické jiskry a nikdy by neměl být používán v hořlavém nebo výbušném prostředí.
- Pokud vzduchový kompresor vydává během provozu neobvyklý zvuk nebo se začne přehřívat, okamžitě jej vypněte.
- Před nastavením tlaku vzduchu se vždy ujistěte, že je zvolena správná jednotka tlaku vzduchu, abyste předešli nehodám, jako je prasknutí pneumatiky. Společná konverze jednotek:  $1 \text{ bar} = 14,5 \text{ psi}$ ,  $1 \text{ bar} = 100 \text{ kPa}$ .
- Vzduchový kompresor během používání vždy sledujte a nikdy jej nenechávejte bez dozoru, pokud jej používáte bez přednastaveného tlaku, aby nedošlo k přefouknutí.
- Vzduchový kompresor používejte pouze v čistém a suchém prostředí. Vniknutí nečistot a prachu může způsobit poškození vzduchového kompresoru. Vzduchový kompresor není vodotěsný a nikdy by se neměl oplachovat vodou.

## Přehled produktu

---

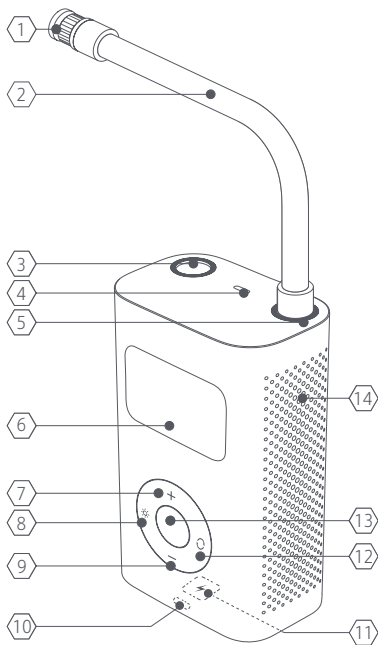

Poznámka: Ilustrace produktu, jeho příslušenství a uživatelského rozhraní v této uživatelské příručce slouží pouze pro informaci.

## Popis součástí

- |                              |                                      |
|------------------------------|--------------------------------------|
| 1 Ventilový adaptér Schrader | 2 Vysokotlaká vzduchová hadice       |
| 3 Příhrádka vzduchové hadice | 4 Světlo                             |
| 5 Připojení vzduchové hadice | 6 Displej                            |
| 7 + Tlačítko                 | 8 Tlačítko zapnutí/vypnutí osvětlení |
| 9 - Tlačítko                 | 10 Indikátor stavu baterie           |
| 11 Nabíjecí port             | 12 Tlačítko režimu                   |
| 13 Tlačítko Start/Stop       | 14 Větrací otvor pro odvod tepla     |

## Příslušenství



Adaptér ventilu  
Presta × 1



Adaptér jehlového  
ventilu × 1



Úložné pouzdro × 1



Nabíjecí  
kabel × 1

## Bezpečnostní upozornění elektrického vzduchového kompresoru

---

Nabíječku mohou používat děti ve věku od 8 let a starší a osoby se sníženými fyzickými, smyslovými nebo duševními schopnostmi nebo nedostatkem zkušeností a znalostí, pokud jsou pod dohledem nebo jsou poučeny o používání spotřebiče bezpečným způsobem a rozumí souvisejícím nebezpečím. Děti si se spotřebičem nesmějí hrát. Čištění a uživatelskou údržbu nesmějí provádět děti bez dozoru. Nebezpečí tvorby koxu ve výtlačném potrubí, což může způsobit požár nebo výbuch.

## Bezpečnostní instrukce

---

Provedte prosím vhodná opatření k ochraně vašeho sluchu. Vzduchový kompresor a vzduchová hadice se mohou po chvíli provozu velmi zahřát. Nedotýkejte se horkých povrchů, dokud nevychladnou. Tento výrobek není hračka a neměl by být používán dětmi.

## Zamýšlené použití

Nástroj je určen k nafukování některých motocyklů, jízdních kol, aut a míčů. Světlo tohoto elektrického nářadí je určeno k osvětlení přímé pracovní oblasti elektrického nářadí a není vhodné pro osvětlení místností v domácnosti.

Nářadí se smí používat pouze k předepsanému účelu. Jakékoli jiné použití je považováno za případ špatného použití.

## Návod k použití

### 1. Indikátor stavu baterie a nabíjení

#### Indikátor stavu baterie

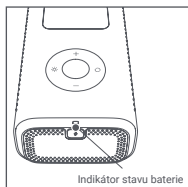

Indikátor úrovně baterie má různé barvy, aby indikoval zbývající úroveň baterie vzduchového kompresoru:

Bílá: Více než 50 %

Oranžová: 20 až 50 %

Červená: Méně než 20 %, nabijte co nejdříve.

#### Nabíjení

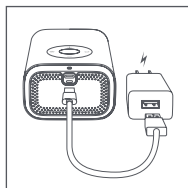

Před prvním použitím vzduchový kompresor plně nabijte. Pro nabití připojte nabíjecí kabel k 5V napájecímu adaptéru USB.

Indikátor úrovně baterie během nabíjení:

Bliká bíle: Nabíjení

Bílá: Plně nabitá

Poznámka:

- Vzduchový kompresor nelze během nabíjení používat.
- Nabíjejte prosím ve vnitřních prostorech.
- Používejte pouze odpovídající nabíječku.
- Bezpečný a vyhovující napájecí adaptér je nutné zakoupit samostatně.



## 2. Zapnutí / vypnutí



### Zapnutí:

Vyjměte vysokotlakou vzduchovou hadici z její přihrádky, poté se vzduchový kompresor automaticky zapne. Pokud se kompresor nepoužívá po dobu 3 minut, automaticky se vypne. Pokud se kompresor automaticky vypne, když je vzduchová hadice vytažena, pro opětovné zapnutí kompresoru stiskněte a podržte tlačítko Start/Stop.

### Vypnutí:

Pro vypnutí zasuněte vysokotlakou vzduchovou hadici zpět do vzduchového kompresoru. Případně stiskněte a podržte tlačítko Start/Stop, zatímco je vzduchový kompresor zapnutý.

## 3. Připojení vysokotlaké vzduchové hadice a trysky

### Schraderův ventil

Typ ventilu	Adaptér

Pneumatiky automobilů, motocyklů, elektrokol a většiny horských kol používají ventil Schrader.

Nafouknutí: Připojte adaptér ventilu Schrader na vysokotlaké vzduchové hadici k ventilu Schrader a začněte nafukovat.

Vypuštění: Použijte vhodný nástroj (například 4mm šestihranný klíč) ke stlačení dřívku ventilu, aby se uvolnil vzduch.

### Adaptér ventilu Presta

Typ ventilu	Adaptér



Silniční kola a některá horská kola vyžadují použití přiloženého adaptéru ventilku Presta.

Nafouknutí: 1. Připojte adaptér ventilu Presta k adaptéru ventilu Schrader na hadici vysokotlakého vzduchu.

2. Odšroubujte Presta ventilek pneumatiky.  
3. Připojte ventil Presta k adaptéru a začněte nafukovat.

Vypuštění: Odšroubujte ventil Presta a stlačte dřevík ventilu dolů, aby se uvolnil vzduch.

## Adaptér na jehlový ventil

Typ ventilu	Adaptér
	

K nafouknutí míčů, jako jsou basketbalové a fotbalové míče, bude nutné použít přiložený adaptér jehlového ventilu. Nafouknutí: Našroubujte adaptér jehlového ventilu na adaptér ventilu Schrader a poté zasuňte jehlu do ventilu míče a začněte s nafukováním. Vyfouknutí: Vložte adaptér jehlového ventilu do ventilu míče a jemně na míč zatlačte, aby se uvolnil vzduch.

## 4. Detekce tlaku vzduchu

Když je kompresor zapnutý, aktuální tlak vzduchu se automaticky zobrazí po připojení vysokotlaké vzduchové hadice k předmětu.

## 5. Určení správného tlaku vzduchu

Abyste zajistili bezpečnost a předešli zraněním způsobeným výbuchem v důsledku přefouknutí, vždy se před nafouknutím řiďte pokyny nebo příslušnými pokyny přiloženými k nafukovanému předmětu, abyste určili správný tlak vzduchu.

## Pneumatiky

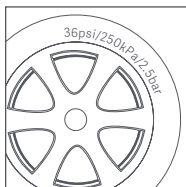

Doporučený tlak vzduchu v pneumatikách pro automobily, jízdní kola a motocykly je uveden na bočnici pneumatiky. Doporučený tlak v pneumatikách pro osobní automobily je také uveden na zárubni dveří na straně řidiče. Podrobnosti týkající se nosnosti a doporučeného tlaku vzduchu naleznete v pokynech nebo příručce vašeho vozidla.

## Míče

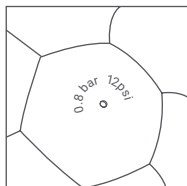

Doporučený tlak vzduchu pro fotbalové míče, basketbalové míče, volejbalové míče a další míče je uveden v blízkosti vzduchového ventilu míče.

## Referenční tabulka tlaku vzduchu

Kategorie	Typ	Doporučený rozsah tlaku
Kola	Pneumatiky pro Mi Smart Electric Folding Bike	35–45 psi
	12-, 14- a 16-palcové pláště na jízdní kola	30–50 psi
	20-, 22- a 24-palcové pláště na jízdní kola	40–50 psi
	Pneumatiky pro Mi Electric Scooter	40–50 psi
	26-, 27,5- a 29-palcové pláště na horská kola	45–65 psi
	Clincher pláště na silniční kolo 700c	100–130 psi
	Duše pro silniční kolo 700c	120–145 psi
Motocykly	Pneumatiky na motocykl nebo elektrický skútr	1.8–3.0 bar
Auta	Pneumatiky	2.2–2.8 bar
Míče	Basketbalový míč	7–9 psi
	Fotbalový míč	8–16 psi
	Volejbalový míč	4–5 psi
	Míč na americký fotbal	12–14 psi

Poznámka: Hodnoty rozsahu tlaku jsou pouze orientační. Skutečné specifikace tlaku huštění vždy najdete v pokynech nebo příručce k nafukovanému předmětu. (Výše uvedená data pocházejí z laboratoře QiCYCLE.)

## 6. Předvolby tlaku

### Přepnout režim

Stisknutím tlačítka režimu přepínáte mezi pěti níže uvedenými režimy nafukování. Před nafouknutím vyberte preferovanou jednotku tlaku vzduchu stisknutím a podržením tlačítka režimu pro přepínání mezi psi a bar.

Manuální režim: Na levé straně displeje není žádná ikona a tlak vzduchu může určit uživatel a bude uložen.

Nastavitelný rozsah: 3–150 psi/0,2–10,3 bar.



Režim kolo: výchozí 45 psi  
Nastavitelný rozsah: 30–65 psi



Režim motocykl: výchozí 2,4 bar  
Nastavitelný rozsah: 1,8–3,0 bar



Režim auto: výchozí 2,5 bar  
Nastavitelný rozsah: 1,8–3,5 bar



Režim míč: výchozí 8 psi  
Nastavitelný rozsah: 4–16 psi

### Úprava přednastaveného tlaku



Po výběru režimu stiskněte + nebo - pro zvýšení nebo snížení přednastavené hodnoty tlaku. Stisknutím a podržením tlačítka + nebo - rychle upravíte hodnotu tlaku.



Při nastavování přednastaveného tlaku indikuje blikající hodnota cílový tlak a neblíkající hodnota znamená tlak v reálném čase.

### Světlo



Stisknutím tlačítka zapnutí/vypnutí světla přepnete mezi zapnutím světla, světlem SOS a vypnutím světla.

## 7. Nafukování

### Začněte nafukovat



Stisknutím tlačítka start/stop zahájíte nafukování.

Aktuální tlak se zobrazuje v reálném čase při nafukování. Při nafukování může hluk kompresoru dosáhnout až 75–80 dB.

Proveďte prosím vhodná opatření k ochraně vašeho sluchu.

Vzduchový kompresor a vzduchová hadice se mohou po chvíli provozu velmi zahřát. Abyste předešli zranění, zabraňte dlouhodobému kontaktu hadice s pokožkou.

### Zastavení nafukování



Jakmile je dosaženo přednastavené hodnoty tlaku, vzduchový kompresor automaticky zastaví nafukování.

Vzduchový kompresor lze také kdykoli během huštění ručně zastavit jedním stisknutím tlačítka start/stop.

### Pozor

Předměty, jako jsou balony, plážové míče a plavecké kruhy, nelze nafouknout automaticky, protože mají požadavek na tlak vzduchu pod minimálním rozsahem tlaku vzduchového kompresoru. Tyto položky nafukujte jen ručně a to opatrně.

### Informace o baterii

Baterie vzduchového kompresoru může při okolní teplotě 25°C vydržet na plné nabití bez zátěže asi 40 minut. Velké zatížení nebo nízké okolní teploty během používání vzduchového kompresoru mohou snížit životnost baterie.

## 8. Odpojení vzduchové hadice

Vzduchová hadice kompresoru se může po používání velmi zahřát. Abyste předešli zranění, buďte opatrní při odpojování od ventilu. Při odpojování vzduchového kompresoru může z ventilu unikat trochu vzduchu. Abyste zabránili ztrátě tlaku, odpojte vzduchovou hadici od ventilu rychle.

### ⚠ Reziduální rizika

Ani při předepsaném používání elektrického nářadí není možné eliminovat všechny zbytkové rizikové faktory. V souvislosti s konstrukcí a designem elektrického nářadí mohou nastat následující nebezpečí:

1. Poškození plic, pokud nepoužijete účinnou protiprachovou masku.
2. Poškození sluchu, pokud nepoužijete účinnou ochranu sluchu.
3. Škody na zdraví způsobené emisemi vibrací, pokud je elektrické nářadí používáno po delší dobu nebo pokud není náležitě spravováno a udržováno.

**VAROVÁNÍ!** Toto elektrické nářadí vytváří během provozu elektromagnetické pole. Toto pole může za určitých okolností rušit aktivní nebo pasivní lékařské implantáty. Aby se snížilo riziko vážného nebo smrtelného zranění, doporučujeme osobám s lékařskými implantáty, aby se před použitím tohoto stroje poradily se svým lékařem a výrobcem lékařského implantátu.

## Péče a údržba

---

- Pravidelně čistěte a provádějte údržbu, udržujte nástroje ostrými a provádějte mazání, nabíjejte alespoň jednou za tři měsíce.
- Nepokoušejte se výrobek opravit sami; opravit jej může pouze kvalifikovaný technik nebo profesionál. V případě potřeby kontaktujte zákaznický servis.
- Seznam dílů vyměnitelných uživatelem: vysokotlaká vzduchová hadice a ventil Schrader, adaptér ventilu Presta, adaptér jehlového ventilu a nabíjecí kabel.
- Může být zapotřebí speciální nářadí, produkt nerozebírejte a neopravujte sami.

## Bezpečnost baterie

- Buňky nerozebírejte, neotevírejte ani netrhejte. Baterie by měl demontovat pouze vyškolený personál. Pouzdra vícečlánkových baterií by měla být navržena tak, aby se dala otevřít pouze pomocí nástroje.
- Příhrádky by měly být navrženy tak, aby k bateriím neměly snadný přístup malé děti
- Nezkratujte články nebo baterii. Neskladujte články nebo baterie náhodně v krabici nebo zásuvce, kde by se mohly navzájem zkratovat nebo být zkratovány vodivými materiály.
- Nevyjímejte článek nebo baterii z původního obalu, dokud je nebudete potřebovat.
- Nevystavujte články ani baterie teplu nebo ohni. Vyhněte se skladování na přímém slunci.
- Nevystavujte články ani baterie mechanickým otřesům.
- V případě vytečení článku nedovolte, aby se kapalina dostala do kontaktu s pokožkou nebo očima. Pokud došlo ke kontaktu, omyjte postižené místo velkým množstvím vody a vyhledejte lékařskou pomoc.
- Zařízení by mělo být navrženo tak, aby zabraňovalo nesprávnému vložení článků nebo baterií, a mělo by mít zřetelné značky polarity. Vždy dodržujte značky polarity na článku, baterii a zařízení a zajistíte správné použití.
- V rámci baterie nekombinujte články různé výroby, kapacity, velikosti nebo typu.

- V případě spolknutí článku nebo baterie okamžitě vyhledejte lékařskou pomoc.
- Konzultujte s výrobcem článku nebo baterie maximální počet článků, které lze do baterie smontovat, a nejbezpečnější způsob připojení článků.
- Pro každé zařízení by měla být k dispozici samostatná nabíječka. U všech sekundárních článků a baterií nabízených k prodeji by měly být poskytnuty úplné pokyny pro nabíjení.
- Články a baterie udržujte čisté a suché.
- Pokud jsou kontakty článku nebo baterie znečištěné, otřete je čistým suchým hadříkem.
- Sekundární články a baterie je třeba před použitím nabít. Vždy se řiďte pokyny výrobce článku nebo baterie a použijte správný postup nabíjení.
- Nenechávejte sekundární články a baterie nabité, když je nepoužíváte.
- Po delší době skladování může být nutné několikrát nabít a vybit články nebo baterie, abyste dosáhli maximálního výkonu.
- Ušchovejte původní dokumentaci k článku a baterii pro budoucí použití.
- Při likvidaci sekundárních článků nebo baterií oddělte články nebo baterie různých elektrochemických systémů od sebe.

## Odstraňování problémů

Problém	Řešení
Pomalá rychlost nafukování	<ol style="list-style-type: none"><li>1. Zkontrolujte, zda je kapacita baterie vzduchového kompresoru dostatečná.</li><li>2. Zkontrolujte, zda vzduchová hadice neteče.</li><li>3. Zkontrolujte, zda jsou oba konce vzduchové hadice pevně připojeny.</li><li>4. Zkontrolujte, zda nafukovaný předmět neuchází.</li></ol>
Vzduchový kompresor se zapne, ale nenafukuje	<ol style="list-style-type: none"><li>1. Před nafukováním zkontrolujte, zda je vzduchová hadice vyjmuta z přihrádky.</li><li>2. Zkontrolujte, zda je kapacita baterie vzduchového kompresoru dostatečná.</li><li>3. Zkontrolujte, zda tlak nafukovaného předmětu nepřekračuje přednastavený tlak.</li></ol>
Nelze zvýšit nebo snížit přednastavený tlak	Ujistěte se, že je vzduchový kompresor nastaven na správný režim. V manuálním režimu je možné nastavit přednastavenou hodnotu v rozsahu 3–150 psi.
Vzduchový kompresor nafukuje normálně, ale zobrazený tlak je nulový	Tlak nízkotlakých nafukovacích předmětů, jako třeba balónků, je pro měření příliš nízký.
Vzduchový kompresor se před připojením vzduchové hadice k ventilu vypnul	Stiskněte a podržte tlačítko Start/Stop pro opětovné zapnutí vzduchového kompresoru.
Při připojování vzduchové hadice uniká vzduch	Ujistěte se, že je vzduchová hadice pevně připojena.
Barva indikátoru stavu baterie se při nafukování liší od pohotovostního stavu.	Úroveň napětí lithiové baterie při vybíjení klesá, což způsobuje, že indikátor úrovně baterie má při nafukování jinou barvu než v pohotovostním stavu. To je normální.
Po nabití se indikátor nerozsvítí	Vyměňte adaptér za bezpečný a vyhovující a znovu kompresor nabijte.



## Specifikace

Název	Xiaomi Portable Electric Air Compressor 1S
Model	MJCQB05QJ
Rozměry	124 × 71 × 45,3 mm (vzduchový kompresor, bez vzduchové hadice)
Rozsah inflačních tlaků	0,2–10,3 bar / 3–150 psi
Provozní a nabíjecí teplota	0°C až 45°C
Skladovací teplota	-10°C až 45°C
Rozměry vzduchové hadice	Délka vzduchové hadice 180 mm (včetně adaptéru na ventil Schrader a bez závitů)
Rozměry vzduchového ventilu	Adaptér ventilu Schrader: 11 × 20 mm Adaptér ventilu Presta: 11 × 15 mm
Kapacita baterie	2 Ah (14,8 Wh)
Nabíjecí port	Typ C
Doba nabíjení	Méně než 3 hodiny
Přesnost senzoru	±1 psi
Maximální přípustný tlak	15 bar
Maximální otáčky motoru	16500 rpm
Nabíjecí proud	2 A
Čistá hmotnost	0,5 kg
Jmenovité napětí	7,4 V DC
Nabíjecí napětí	5 V DC

# Hodnoty hluku a vibrace

## Výsledek testu

Hodnoty emisí hluku stanovené podle EN 62841 - 1:	
Hladina akustického tlaku	$L_{pA} = 71 \text{ dB (A)}$
Nejistota	$K = 3 \text{ dB}$
Hladina akustického výkonu vážená A	$L_{wA} = 82 \text{ dB (A)}$
Nejistota	$K = 3 \text{ dB}$
Deklarovaná A-vážená hladina akustického výkonu (podle EN 1012-1)	85 dB (A)
Celkové hodnoty vibrací stanovené podle EN 62841-1:	
Hodnota emise vibrací	$a_h = 3.1 \text{ m/s}^2$
Nejistota	$K = 1.5 \text{ m/s}^2$

### **Při práci s elektrickým nářadím používejte ochranu sluchu.**

Deklarovaná celková hodnota (hodnoty) vibrací a deklarovaná hodnota (hodnoty) emise hluku byly měřeny v souladu se standardní zkušební metodou a lze je použít pro srovnání jednoho nástroje s druhým. Deklarovanou celkovou hodnotu (hodnoty) vibrací a deklarovanou hodnotu (hodnoty) emise hluku lze také použít při předběžném posouzení expozice.

### **Varování:**

Emise vibrací a emise hluku během skutečného používání elektrického nářadí se mohou lišit od deklarované celkové hodnoty v závislosti na způsobu, jakým je nářadí používáno.

Je potřeba určit bezpečnostní opatření na ochranu obsluhy, která jsou založena na odhadu expozice ve skutečných podmínkách použití (s přihlédnutím ke všem částem provozního cyklu, jako jsou doby, kdy je přístroj vypnutý a kdy běží naprázdno, kromě doby spouštění).

## Popisy symbolů



Logo EAC najdete na spodní straně vzduchového kompresoru.



Před použitím si přečtěte uživatelskou příručku.



Při práci s přístrojem používejte ochranu sluchu.



Při používání přístroje používejte ochranu očí



Li-Ion

Baterie a nabíjecí baterie nepatří do domovního odpadu! Jako spotřebitel jste ze zákona povinni zlikvidovat všechny baterie a akumulátory, bez ohledu na to, zda obsahují škodlivé látky\*, na sběrném místě ve vaší obci / sousedství nebo v obchodě tak, aby mohly být zlikvidovány způsobem šetrným k životnímu prostředí. .

\* označené: Cd = kadmium, Hg = rtuť, Pb = olovo.



Pouze pro vnitřní použití.



Bezpečnostní upozornění.



Nebezpečí vysoké teploty



Všechny výrobky označené tímto symbolem jsou odpadní elektrická a elektronická zařízení (WEEE podle směrnice 2012/19/EU), která by se neměla míchat s netříděným domovním odpadem. Místo toho byste měli chránit lidské zdraví a životní prostředí tím, že své odpadní zařízení odevzdáte na určené sběrné místo pro recyklaci odpadních elektrických a elektronických zařízení, které určí vláda nebo místní úřady. Správná likvidace a recyklace pomůže předejít potenciálním negativním dopadům na životní prostředí a lidské zdraví. Obraťte se na instalačního technika nebo místní úřady pro více informací o umístění a podmínkách takových sběrných míst.

## Recyklačním organizacím

Vyjměte baterii

1. Nechte elektrické nářadí běžet, dokud není baterie zcela vybitá (prázdná).
2. Odšroubujte šrouby na krytu a kryt sejměte.
3. Odpojte konektory na baterii jeden po druhém, abyste zabránili zkratu.
4. Vyjměte baterii.
5. Izolujte póly.

I při úplném vybití má baterie stále zbytkovou kapacitu v baterii, která se může uvolnit v případě zkratu.

Datum výroby najdete na zadní straně vzduchového kompresoru.



My, iRiding (Xiamen) Technology Co., Ltd., tímto prohlašujeme, že toto zařízení je v souladu s platnými směrnici a evropskými normami a dodatky. Úplné znění EU prohlášení o shodě je k dispozici na této internetové adrese:

<http://www.mi.com/global/service/support/declaration.html>

Zástupce EU: Prolinx GmbH

Adresa: Brehmstr. 56, 40239 Düsseldorf, Německo



WeiRiding (Xiamen) Technology Co., Ltd. tímto prohlašuje, že toto zařízení je v souladu s platnou legislativou. Úplné znění britského prohlášení o shodě je k dispozici na následující internetové adrese:

<https://www.mi.com/uk/service/support/declaration.html>

Zástupce UKCA: Prolinx Global LTD

Adresa: 27 Old Gloucester Street, Londýn, WC1N 3AX, Velká Británie

Vyrobeno pro: Xiaomi Communications Co., Ltd.

Výrobce: iRiding (Xiamen) Technology Co., Ltd.

(společnost Mi Ecosystem)

Adresa: Room 403, NO.768 Qishan North Road, Huli District, Xiamen , Fujian Province, P.R. CHINA

Další informace najdete na [www.mi.com](http://www.mi.com)

Dovozce:

Beryko s.r.o.

Na Roudné 1162/76, 301 00 Plzeň

[www.beryko.cz](http://www.beryko.cz)

Verze uživatelské příručky: V1.0